

www.mobisparts.eu

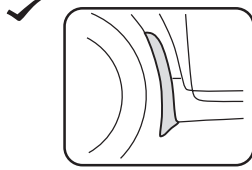

N7370ADE00GR  
N7370ADE00BL  
N7370ADE10

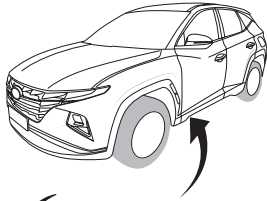
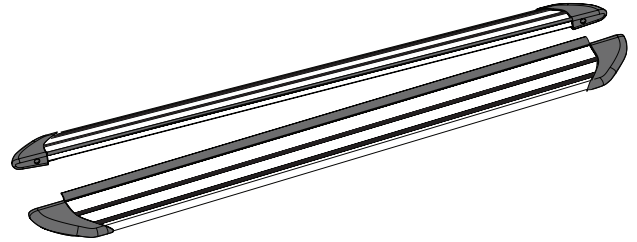

ABE: KBA \_\_\_\_\_  
according to §22 StVZO



P 2-3 / 4



ABE

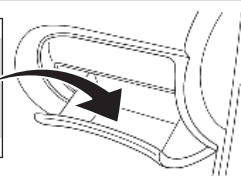
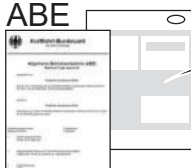

P 4 / 4  
1,2 hr

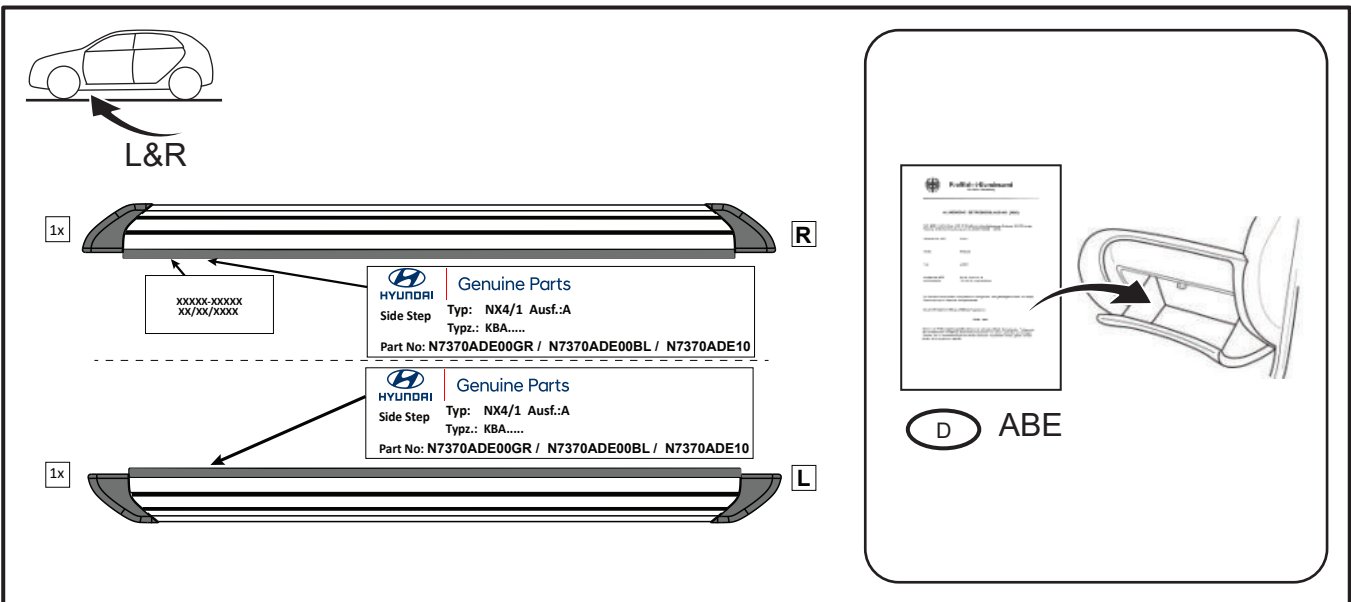
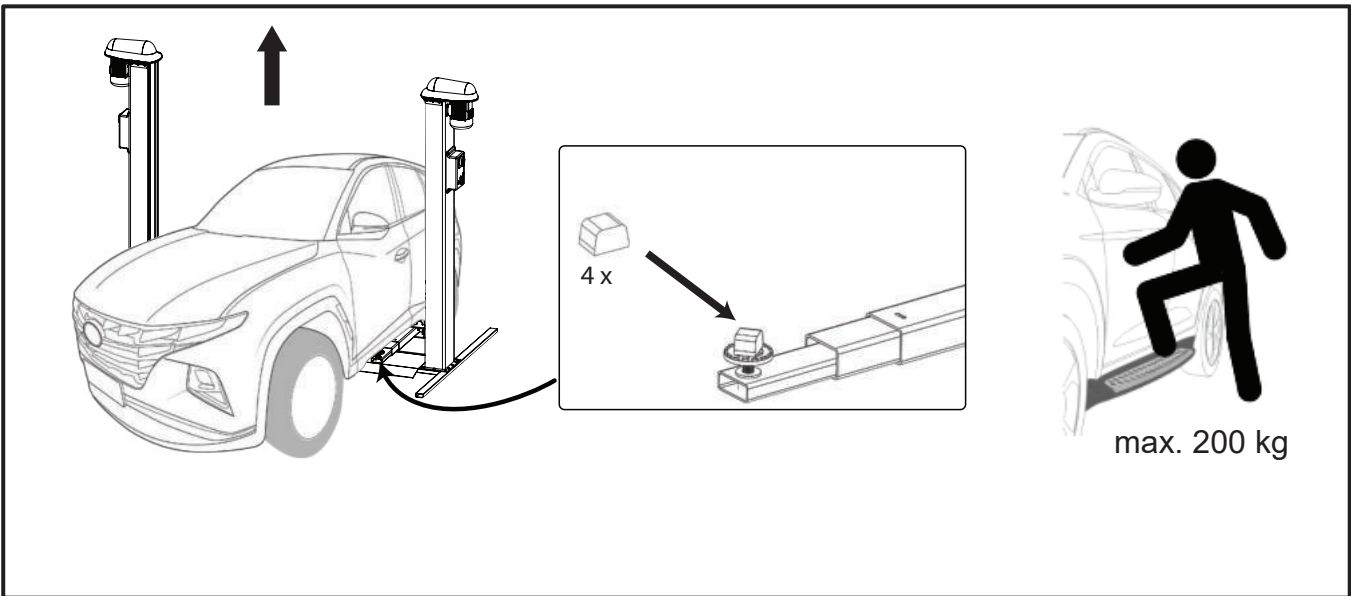
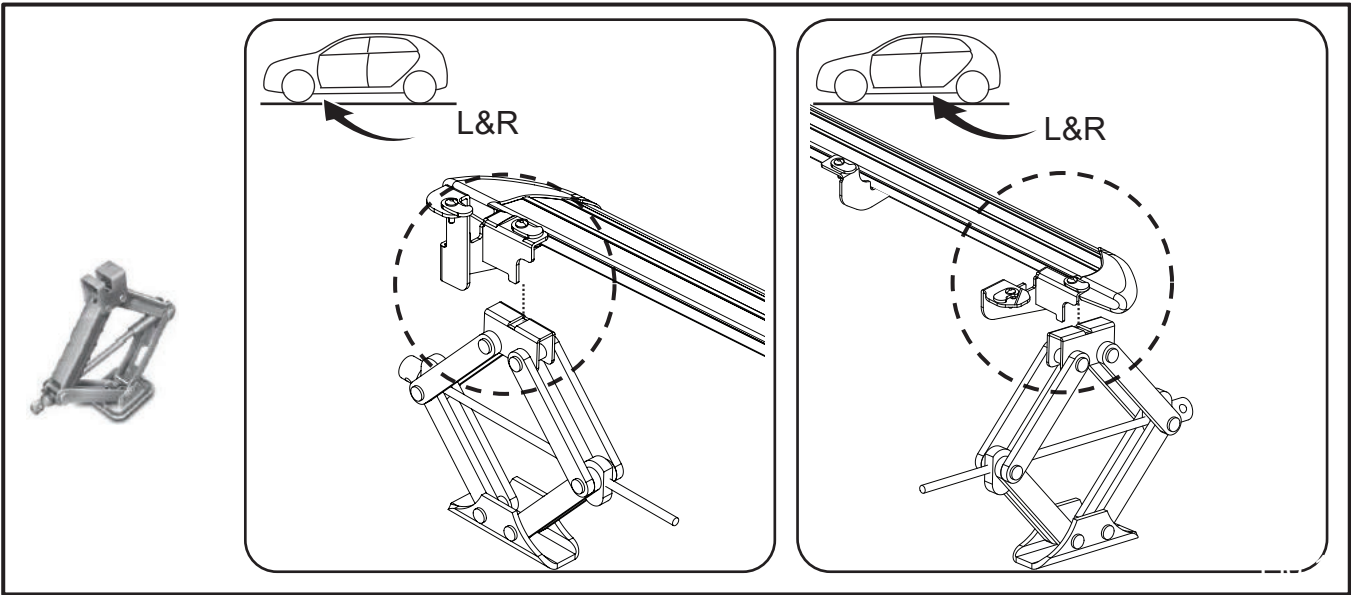

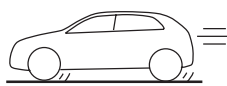

### (GB)

- Do not exceed maximum load capacities informed in this owner's manual.
- The designated jacking points are accessible as per the vehicle owner's manual. Do not jack the side steps directly.
- Ensure there is no interference with side steps when using a jack or a two-post vehicle lift.
- Do not stand on side steps while vehicle is in motion.

### (F)

- Ne pas dépasser les capacités de chargement maximales qui figurent dans ce mode d'emploi.
- Les points de levage désignés sont accessibles selon les indications du mode d'emploi du véhicule. Ne pas placer le cric directement sous les marche-pieds.
- Vérifier que les marche-pieds ne gênent pas l'utilisation d'un cric ou d'un pont élévateur.
- Ne pas se tenir sur les marche-pieds lorsque le véhicule est en mouvement.

### (D)

- Die in dieser Bedienungsanleitung aufgeführte maximale Nutzlast darf nicht überschritten werden.
- Der Zugang zu den Wagenhebeaufnahmen erfolgt gemäß den Anweisungen in der Bedienungsanleitung des Fahrzeugs. An den Trittbretter darf nicht direkt aufgebockt werden.
- Bei der Verwendung eines Wagenhebers oder einer Hebebühne muss sichergestellt sein, dass die Trittbretter nicht beschädigt werden.
- Nicht auf den Trittbrettern stehen, wenn das Fahrzeug in Bewegung ist.

### (E)

- No supere las cargas máximas que se indican en este manual del propietario.
- En el manual del propietario del vehículo se indica cómo acceder a los puntos de fijación para el gato. No fije el gato directamente a los estribos.
- Asegúrese de que no existen interferencias con los estribos cuando utilice un gato o un elevador de dos postes.
- No se ponga de pie sobre los estribos cuando el vehículo esté en movimiento.

### (PT)

- Não exceder as capacidades máximas de carga advertidas neste manual do proprietário.
- A localização dos pontos designados para a colocação do macaco está indicada no manual do proprietário da viatura. Não colocar o macaco diretamente nos degraus laterais.
- Quando se utilizar um macaco ou elevador de duas colunas, não pode haver interferência com os degraus laterais.
- Não se deve viajar de pé nos degraus laterais com a viatura em movimento.

### (I)

- Non superare le capacità di carico massime indicate nel presente manuale utente.
- I punti di sollevamento designati sono accessibili come descritto nel manuale utente del veicolo. Non sollevare direttamente i gradini laterali.
- Accertarsi che non vi siano interferenze con i gradini laterali durante l'uso di un martinetto o di un sollevatore a due montanti.
- Non salire sui gradini laterali quando il veicolo è in movimento.

### (NL)

- Overschrijd niet het maximale laadvermogen zoals vermeld in deze gebruikershandleiding.
- De opkrikpunten vindt u in uw voertuighandleiding. Plaats de krik niet onder de treeplank.
- Zorg ervoor dat de treeplanken niet interfereren wanneer u een krik of autobrug gebruikt.
- Sta niet op de treeplank als de auto rijdt.

### (S)

- Överskrid inte de maximala lastkapaciteter som anges i den här bruksanvisningen.
- Fästpunkterna för domkraft specificeras i bilens bruksanvisning. Placera inte domkraften direkt mot sidostegen.
- Se till att sidostegen inte påverkas när du använder en domkraft eller tvåpelaryft.
- Stå inte på sidostegen när fordonet är i rörelse.

### (N)

- Ikke overskrid maksimal lastekapasitet som det er informert om i denne brukerhåndboken.
- De definerte jekkepunktene må benyttes som beskrevet i bilens brukerhåndbok. Ikke jekk stigtrinnene direkte.
- Forsikre deg om at det ikke oppstår kontakt med stigtrinnene når du bruker en jekk eller en løftebukk.
- Stå ikke på stigtrinnene mens kjøretøyet er i bevegelse.

### (DK)

- Overskrid ikke de kapaciteter for maksimal belastning, der står angivet i instruktionsbogen.
- De udpegede løftepunkter er tilgængelige i henhold til køretøjets instruktionsbog. Brug ikke donkraft direkte under trinbrætterne.
- Sørg for, at donkraften ikke kommer i kontakt med trinbrætterne, når der anvendes donkraft eller 2-post køretøjslift.
- Stå ikke på trinbrætterne, når køretøjet er i bevægelse.

### (FIN)

- Älä ylitä tässä omistajan käsikirjassa ilmoitettua enimmäiskantavuutta.
- Auton omat nostopisteet ovat käytettävissä omistajan käsikirjan ohjeiden mukaan. Älä nosta suoraan astinlautojen alta.
- Varmista, että nosturi tai pilarinosturi ei osu astinlautoihin.
- Älä seiso astinlaudalla auton liikkeessa.

### (CZ)

- Nepřekračujte maximální zatížení uvedené v tomto návodu.
- Určené zvedací body jsou přístupné podle návodu k vozidlu. Nezvedejte vozidlo přímo za schodky.
- Při použití heveru nebo dvousloupového zvedáku na auta se přesvědčte, že nejsou v kontaktu se schodky.
- Nestůjte na schodcích, když je vozidlo v pohybu.

### (PL)

- Nie przekraczaj maksymalnej ładowności podanej w tej instrukcji użytkowania.
- Położenie punktów podparcia jest opisane w instrukcji użytkowania. Nie podpieraj bezpośrednio pod stopniami bocznymi.
- Korzystając z podnośnika lub podnośnika dwusłupkowego, upewnij się, że nie dotyka stopni bocznych.
- Nie stawaj na stopniach bocznych, kiedy pojazd jest w ruchu.

### (SK)

- Neprekročte maximálne kapacity zaťaženia v tomto návode na obsluhu.
- Určené miesta priloženia zdvíhadla sú prístupné podľa návodu na obsluhu vozidla. Neprikladajte zdvíhadlo priamo na bočné nášľapy.
- Pri použití zdvíhadla alebo dvojstĺpového zdvíhaka sa uistite, že nedochádza k zásahu do bočných nášľapov.
- Nestojte na bočných nášľapoch, kým je vozidlo v pohybe.

### (RO)

- Nu depășiți capacitățile maxime de încărcare menționate în acest manual de utilizare.
- Punctele de ridicare cu cricul desemnate sunt accesibile conform manualului proprietarului vehiculului. Nu utilizați cricul direct pe pragurile laterale.
- Asigurați-vă că nu există nicio interferență cu pragurile laterale atunci când utilizați un cric sau un ascensor pentru vehicule cu două lonjeroane.
- Nu stați pe pragurile laterale în timp ce vehiculul este în mișcare.

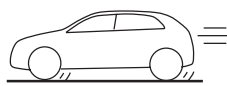
**BG**

- Не надвишавайте капацитета за максимално натоварване, посочен в това ръководство за собственика.
- Специалните точки за повдигане са достъпни, както е описано в ръководството за собственика на автомобила. Не повдигайте директно страничните стъпала.
- Уверете се, че няма повреда на страничните стъпала, когато използвате крик или двуколонен подежник за автомобил.
- Не стойте върху страничните стъпала, когато автомобилът се движи.

**EST**

- Mitte ületada selles omaniku käsiraamatus toodud maksimaalseid kandevõimeid.
- Määratud tõstepunktid on ära toodud omaniku käsiraamatus. Mitte panna tungrauda otse külgmiste astmelaudade alla.
- Veenduda, et tungraua või kahepostilise autotõstuki kasutamisel ei toetuks need üheski punktis külgmiste astmelaudadele.
- Mitte seista külgmistel astmelaudadel, kui sõiduk liigub.

**HR**

- Nemojte prekoračiti vrijednosti maksimalne nosivosti navedene u ovom korisničkom priručniku.
- Predodređene točke za podizanje dostupne su onako kako je navedeno u priručniku za vlasnika vozila. Nemojte izravno podizati bočne stepenice.
- Provjerite da bočne stepenice ne smetaju prilikom primjene dizalice ili dizala za vozila na dva nosača.
- Nemojte stajati na bočnim stepenicama dok se vozilo pomiče.

**HU**

- Ne lépjé túl a kezelési kézikönyvben megadott maximális terhelést.
- A kijelölt emelési pontokhoz a jármű kezeléséi kézikönyvében ismertetett módon lehet hozzáférni. A jármű megemelésékor ne közvetlenül az oldalsó fellépők alá helyezze az emelőt.
- Ügyeljen rá, hogy az oldalsó fellépők semmihez se érnék hozzá, amikor padlóemelővel vagy csásós emelővel emeli meg a járművet.
- Ne álljon az oldalsó fellépőre, amikor a jármű mozgásban van.

**LAT**

- Nepārsniedziet maksimālo slodzamību, kas norādīta šajā īpašnieka rokasgrāmatā.
- Paredzamās domkrata vietas ir norādītas transportlīdzekļa īpašnieka rokasgrāmatā. Nenovietojiet domkratu tieši zem sānu kāpšļiem.
- Nodrošiniet, ka domkrats vai divu balstu transportlīdzekļa celšanas ierīce nesaskaras ar sānu kāpšļiem.
- Nestāviet uz sānu kāpšļiem, kamēr transportlīdzeklis ir kustībā.

**LIT**

- Nepārsniedziet maksimālo slodzamību, kas norādīta šajā īpašnieka rokasgrāmatā.
- Paredzamās domkrata vietas ir norādītas transportlīdzekļa īpašnieka rokasgrāmatā. Nenovietojiet domkratu tieši zem sānu kāpšļiem.
- Nodrošiniet, ka domkrats vai divu balstu transportlīdzekļa celšanas ierīce nesaskaras ar sānu kāpšļiem.
- Nestāviet uz sānu kāpšļiem, kamēr transportlīdzeklis ir kustībā.

**SER**

- Ne prekoračujte maksimalne nosivosti navedene u ovom uputstvu za upotrebu.
- Predviđene tačke za dizanje pristupačne su kao što je opisano u uputstvu za upotrebu vozila. Ne podižite direktno na bočnim stepenicama.
- Vodite računa o tome da se bočne stepenice ne zahvate pri korišćenju autodizalice, odnosno dvostubne dizalice.
- Zabranjeno je stajati na stepenicama dok je vozilo u pokretu.

**SVN**

- Maksimalne nosilnosti, ki so navedene v tem uporabniškem priročniku, ne smejo biti presežene.
- Označene točke za dvig vozila so dostopne tako, kot je opisano v uporabniškem priročniku. Dvigalke za dviganje ne nameščajte neposredno na stranski stopnici.
- Pri uporabi dvigalke ali dvostebnega dvigala zagotovite, da ne pride do stika s stranskima stopnicama.
- Ko se vozilo premika, ne stojte na stranski stopnici.

**UKR**

- Не перевищуйте значення граничного навантаження, указані в цьому посібнику для власника.
- Доступ до місць, призначених для встановлення домкрата, описано в цьому посібнику власника транспортного засобу. Не впирайте домкрат безпосередньо в бічні сходи.
- Якщо для огляду транспортного засобу використовується домкрат або двостійковий підйомник, впевніться, що їх опори не тиснуть на бічні сходи.
- Не стійте на бічних сходинах під час руху транспортного засобу.

**ICE**

- Ekki fara yfir hleðsluhámarkið sem kemur fram í þessari eigindahandbók.
- Í eigindahandbók ökutækisins er sýnt hvar á að staðsetja tjakk þegar því er lyft. Ekki setja tjakkin beint undir hlíðarþrepin.
- Gakktu úr skugga um að hlíðarþrepin rekist ekki í þegar tjakkur eða tveggja pósta bílalyfta er notuð.
- Ekki standa á hlíðarþrepunum á meðan ökutækið er á ferð.

**GR**

- Μην υπερβαίνετε το μέγιστο επιτρεπόμενο φορτίο που δηλώνεται σε αυτό το εγχειρίδιο κατόχου.
- Η πρόσβαση στα καθορισμένα σημεία ανύψωσης γίνεται σύμφωνα με τις οδηγίες στο εγχειρίδιο κατόχου του οχήματος. Μην ανυψώνετε απευθείας από τα πλευρικά σκαλοπάτια.
- Διασφαλίστε ότι τα πλευρικά σκαλοπάτια δεν εμποδίζουν κατά τη χρήση γρούλου ή δικόλων ανυψωτικού αυτοκινήτων.
- Μην στέκεστε στα πλευρικά σκαλοπάτια όταν το όχημα βρίσκεται σε κίνηση.

**RUS**

- Не превышайте значения максимальной грузоподъемности, указанные в данном руководстве пользователя.
- Предусмотренные точки поддомкрачивания доступны в соответствии с данным руководством пользователя. Запрещается подводить домкрат под пороги.
- Убедитесь в отсутствии препятствий и помех со стороны порогов при использовании домкрата или двухстоечного автомобильного подъемника.
- Запрещается стоять на порогах во время движения автомобиля.

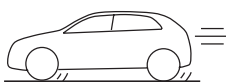

(GB)

Avoid contact with corrosive or aggressive substances: Acid or alkaline products.  
Do not apply bleach or alkaline detergents over pH 10 on side steps.  
Prevent scratches resulting from contact with sharp and pointy objects.  
Respect warnings and precautions on the used care- & maintenance products.



(I)

Evitare il contatto con sostanze corrosive e aggressive, per esempio materiali acidi, sostanze alcaline e candeggina.  
Non applicare candeggina o detersivi alcalini con pH superiore a 10 sui gradini laterali.  
Prevenire i graffi provocati dal contatto con oggetti taglienti ed appuntiti.  
Rispettare le avvertenze, le precauzioni e le indicazioni sui prodotti per la cura e manutenzione.

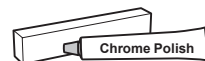

(FIN)

Vältä kontaktia syövyttävien tai aggressiivisten aineiden kanssa, esimerkiksi hapot, emäkset ja valkaisuaineet.  
Älä puhdista astinautoja valkaisuaineella tai emäksisillä pesuaineilla, joiden pH on yli 10.  
Vältä terävien ja teräväkärkisten esineiden aiheuttamia naarmuja.  
Noudata kemikaalien valmistajien turvallisuusohjeita.

(F)

Eviter tout contact avec des substances corrosives comme acides, substances alcalines ou décolorants.  
Ne pas appliquer d'eau de Javel ni de détergent alcalin d'un pH supérieur à 10 sur les marche-pieds.  
Eviter les contacts avec des objets tranchants.  
Respectez les mises en garde et les précautions sur les produits d'entretien utilisés.

(NL)

Voorkom contact met bijtende en andere agressieve stoffen, zoals zuren, alkalische substanties en bleekmiddel.  
Gebruik geen bleekmiddel of alkalische reinigingsmiddelen met een pH-waarde hoger dan 10 op de treeplanken.  
Voorkom krassen als gevolg van contact met scherpe objecten.  
Respecteer aanwijzingen en waarschuwingen op gebruikte reinigings- & onderhoudsproducten.

(CZ)

Vyhňte se kontaktu s korozivními a agresivními látkami, jakou jsou například kyseliny, alkalické látky a bělidla.  
Na boční schodky nepoužívejte bělidla ani alkalické čisticí prostředky s pH vyšším než 10.  
Vyhňte se kontaktu s ostrými a hranatými předměty kvůli riziku vzniku škrábanců.  
Respektujte upozornění a preventivní opatření na používaných produktech pro čištění a ochranu vašeho vozu.

(D)

Kontakt mit korrosiven und aggressiven Substanzen vermeiden: Säurehaltige oder laugenhaltige / alkalische Produkte.  
Die seitlichen Trittbretter dürfen nicht mit Bleichmitteln oder alkalischen Reinigungsmitteln mit einem pH-Wert über 10 in Kontakt kommen.  
Kratzer oder Beschädigungen durch scharfe oder spitze Gegenständen vermeiden.  
Beachten Sie bitte alle Warn- und Vorsorgehinweise zu den verwendeten Reinigungs- und Pflegemitteln.

(S)

Undvik kontakt med frätande och farliga ämnen t.ex. syror, alkaliska ämnen och blekmedel.  
Använd inte blekmedel eller alkaliska rengöringsmedel med ett pH över 10 på sidostegen.  
Förhindra repor som uppstår genom kontakt med vassa och spetsiga föremål.  
Vänligen respektera varningstexter och använd med försiktighet på vård/underhållsprodukter.

(PL)

Unikaj kontaktu z substancjami żrącymi i chemicznie agresywnymi, takimi jak: kwasy, substancje zasadowe, wybielacze.  
Nie stosuj wybielaczy lub alkalicznych detergentów o pH większym niż 10 na powierzchni stopni bocznych.  
Unikaj zadrapań spowodowanych kontaktem z ostrymi przedmiotami.  
Przestrzegaj ostrzeżeń i środków ostrożności dotyczących używania produktów do pielęgnacji oraz konserwacji.

(E)

Evitar el contacto con sustancias corrosivas y agresivas, por ejemplo materiales ácidos, sustancias alcalinas y lejía.  
Na stranski stopnici ne nanašajte belila ali alkalnih detergentov z vrednostjo pH, ki presega 10.  
Prevenir arañazos derivados del contacto con objetos afilados y puntiagudos.  
Respete las advertencias y precauciones sobre los productos de mantenimiento y cuidado a utilizar.

(N)

Unngå å komme i kontakt med sterke kjemikalier.  
Ikke bruk blekemiddel eller alkaliske vaskemidler med en pH-verdi på over 10 på stigtrinnene.  
Unngå at tilbehøret blir ripet av skarpe gjenstander.  
Respekter advarsler og forsiktighetsregler på de brukte rengjørings- & vedlikeholdsprodukter.

(SK)

Vyhňte sa kontaktu z korozívnymi a agresívnymi látkami, ako napríklad kyseliny, alkalické látky a bielidlá.  
Na bočné nášľapy neaplikujte bielidlá ani alkalické detergenty nad 10 pH.  
Vyhňte sa kontaktu z ostrými a hranatými predmetmi kvôli riziku vzniku škrabancov.  
Rešpektujte upozornenia na použitých produktoch na starostlivosť a údržbu.

(PT)

Evite o contacto com substâncias corrosivas ou agressivas: produtos ácidos ou alcalinos.  
Não usar lixívia nem detergentes alcalinos com um pH acima de 10 nos degraus laterais.  
Evite os riscos resultantes do contacto com objetos afiados e pontiagudos.  
Respeite os avisos e as precauções constantes dos produtos de tratamento e manutenção utilizados.

(DK)

Undgå kontakt med korroderende og aggressive substanser, som eksempelvis syrer, baser og blegemidler.  
Brug ikke blegemiddel eller alkaliske rengøringsmidler med en pH-værdi på over 10 på trinbrætterne.  
Undgå kontakt med skarpe og spidse genstande, da disse kan ridse og skade overfladen.  
Følg altid fabrikantens advarsler og instruktioner for rengørings- og plejemidler.

(RO)

Se va evita contactul cu substanțe care pot genera coroziune, de exemplu acizi, substanțe alcaline sau înălbitori.  
Nu aplicați înălbitori sau detergenți alcalini cu pH peste 10 pe pragurile laterale.  
Evitați contactul cu obiecte ascuțite.  
Respectați avertismentele și măsurile de precauție menționate pe produsele de întreținere.

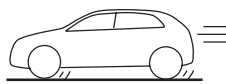

(BG)

Избягвайте контакт с корозивни или агресивни вещества: киселини или алкални продукти. Не прилагайте белина или алкални почистващи препарати над pH 10 върху страничните стъпала. Пазете от надрасване в резултат на контакт с остри предмети. Следвайте предупрежденията и предпазните мерки за използваните продукти за грижа и поддръжка.

(EST)

Vältida kokkupuudet söövitavate või agressiivsete ainetega: Happelised või aluselised tooted. Mitte kasutada külgmistel astmelaudadel pleegitavaid või aluselisi puhastusvahendeid, mille pH on üle 10. Vältida kriimustusi kokkupuutel teravate ja torkavate esemetega. Järgida kasutatud puhastus- ja hooldustoodetel olevaid hoiatusi ja ettevaatusabinõusid.

(HR)

Izbjegavajte kontakt s korozivnim ili agresivnim tvarima: kiselini ili alkalni proizvodi. Na bočni schodky nepoužívejte bělidla ani alkalické čisticí prostředky s pH vyšším než 10. Sprijete ogrebotine uslijed kontakta s ostrim i šiljastim predmetima. Poštujte upozorenja i mjere opreza na korištenim proizvodima za njegu i održavanje.

(HU)

Kerülje az érintkezést maró vagy agresszív anyagokkal, mint a savas vagy lúgos termékek. Az oldalsó fellépőket ne tisztítsa fehérítővel vagy 10-es pH-értéket meghaladó lúgos tisztítószerekkel. A karcolások kialakulásának megelőzése érdekében kerülje az éles és hegyes tárgyakkal való érintkezést. Vegye figyelembe és tartsa be a használt ápolási és karbantartási termékek figyelmeztetéseit és óvintézkedéseit.



(LAT)

Izvaieties no saskares ar kodīgām vai agresīvām vielām: skābi saturoši vai sārmaini produkti. Sānu kāpšļiem nelietojiet balinātāju vai sārmains tīrīšanas līdzekļus ar pH, kas pārsniedz 10. Novērsiet asu un smailu priekšmetu radītu skrāpējumu rašanos. Ievērojiet brīdinājumus un piesardzības pasākumus attiecībā uz izmantotajiem kopšanas un uzturēšanas līdzekļiem.

(LIT)

Vengti sąlyčio su esdinančiomis ar agresyviomis medžiagomis (rūgštiniais arba šarminiais produktais). Ant šoninių pakopų nenaudokite baliklio arba šarminių ploviklių, kurių pH viršija 10. Vengti sąlyčio su aštriais ir smailiais daiktais, kad neatsirastų įbrėžimų. Laikytis įspėjimų ir atsargumo priemonių, nurodytų ant naudojamų priežiūros produktų.

(SER)

Izbegavajte kontakt sa korozivnim ili agresivnim supstancama: kiselinskim ili alkalnim proizvodima. Na bočne stepenice ne nanosite izbeljivače ili alkalne deterdžente s pH vrednošću većom od 10. Sprečite nastanak ogrebotina usled kontakta sa ostrim i šiljastim predmetima. Poštujte upozorenja i mere opreza navedene na korišćenim proizvodima za negu i održavanje.

(SVN)

Izogibajte se stiku s korozivnimi ali agresivnimi snovmi: kislino ali alkalni izdelki. Na stranski stopnici ne nanašajte belila ali alkalnih detergentov z vrednostjo pH, ki presega 10. Pazite, da ne pride do prask zaradi stika z ostrimi in špičastimi predmeti. Upoštevajte opozorila in previdnostne ukrepe, navedene na uporabljenih izdelkih za nego in vzdrževanje.

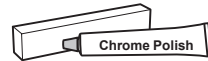

(UKR)

Уникайте контакту з корозійними або хімічно агресивними речовинами, як-от кислотні або лужні продукти. Не застосовуйте відбілювачі та лужні детергенти з рівнем pH, що перевищує 10, на бічних сходинах. Уникайте контакту з гострими або загостреними предметами, щоб запобігти утворенню подряпин. Дотримуйтесь попереджень і застережень щодо продукції для обслуговування й догляду.

(ICE)

Forðist snertingu við ætandi eða tærandi efni: Súrar eða basiskar vörur. Ekki skal setja bleikiefni eða basísk hreinsefni yfir pH 10 á hlíðarþrep. Komið í veg fyrir að rispur myndist vegna snertingar við beitta og oddhvassa hluti. Farið eftir viðvörunarmerkjum og varúðarráðstöfunum á umhirðu- og viðhaldsvörum.

(GR)

Αποφύγετε την επαφή με διαβρωτικές ουσίες καθώς και ουσίες που μπορούν να προκαλέσουν αλλοίωση, όπως οξέα, αλκαλικές ουσίες και χλωρίνη. Μην χρησιμοποιείτε χλωρίνη ή αλκαλικά απορρυπαντικά με pH μεγαλύτερο του 10 στα πλευρικά σκαλοπάτια. Αποφύγετε τις γρατσουνιές που μπορεί να προκληθούν από κοφτερά και αιχμηρά αντικείμενα. Ακολουθείτε τις προειδοποιήσεις και προφυλάξεις κατά την χρήση των προϊόντων φροντίδας και συντήρησης.

(RUS)

Избегайте контакта с коррозионными и агрессивными веществами, например, с кислотами, щелочами и хлором. Не наносите отбеливатели или щелочные моющие средства с показателем pH выше 10 на пороги. Избегайте царапин, возникающих в результате соприкосновения с острыми предметами. Соблюдайте все предостережения по использованию средств для ухода за автомобилем.

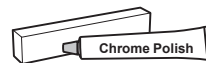
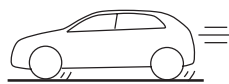

(GB)

Regular cleaning with water and car shampoo and removal of excess (road) salt is required to prevent surface- or other environment related damage. To prevent stains, remove residues of cleaning agents with lukewarm or cold water directly after cleaning and rub the surfaces dry. Especially take care of rubbing dry the door openings.  
For care & maintenance, use a non-abrasive aluminum/chrome cleaning product or polish. These products can also be used to remove stains from dried-in cleaning agents.

(F)

Un nettoyage régulier avec de l'eau et du shampooing pour voiture et l'élimination du sel (route) en excès est nécessaire pour prévenir les dommages causés à la surface ou à l'environnement. Pour éviter les taches, retirez les résidus des produits de nettoyage avec de l'eau tiède ou froide directement après le nettoyage et frottez les surfaces à sec. Prenez soin de frotter les ouvertures des portes.  
Pour le soin et la maintenance, utilisez un produit de nettoyage / polissage non abrasif pour l' aluminium / chrome. Ces produits peuvent également être utilisés pour éliminer les taches des produits de nettoyage séchés.

(D)

Regelmäßiges Reinigen mit Wasser und Autoschampoo sowie das Entfernen von übermäßigen Streusalzeinwirkungen ist erforderlich, um Oberflächen- oder Schäden durch andere äußere Einwirkungen zu vermeiden. Um Flecken zu verhindern, entfernen Sie bitte alle Reinigungsmittel direkt nach der Anwendung rückstandsfrei mit lauwarmem oder kaltem Wasser und reiben Sie danach die Oberfläche vollständig trocken. Achten Sie dabei speziell auf die Türeinstiege.  
Zur vorsorglichen Pflege nutzen Sie ein nicht scheuerndes Aluminium/Chrome Reinigungs- oder Poliermittel. Diese Produkte können auch dazu benutzt werden, um Flecken von eingetrockneten Reinigungsmitteln zu entfernen.

(E)

Se requiere limpieza regular con agua y champú para el automóvil, así como la eliminación del exceso de sal (de la carretera) para prevenir daños en la superficie u otros relacionados con el medio ambiente. Para evitar la aparición de manchas, retire los residuos de los agentes de limpieza con agua tibia o fría justo después de la limpieza, y frote las superficies secas. Especialmente cuide de tratar los burletes de estanqueidad de agua de las puertas.  
Para el cuidado y mantenimiento, use un limpiador no abrasivo de aluminio/cromo o pulimento. Estos productos también pueden utilizarse para eliminar las manchas que permanecen tras el uso de los agentes de limpieza.

(PT)

É necessária uma limpeza regular com água e champô próprio para automóveis, bem como a remoção do excesso de sal (de estrada), para evitar danos na superfície ou outros danos relacionados com o ambiente. Para evitar manchas, remova os resíduos dos agentes de limpeza com água morna ou fria diretamente após a limpeza e seque as superfícies passando com um pano seco. É especialmente importante passar com um pano seco nas aberturas das portas. Para efeitos de tratamento e manutenção, utilize um produto de limpeza ou polimento não abrasivo para alumínio/cromados. Estes produtos podem igualmente ser utilizados para remover manchas de agentes de limpeza já secos.

(I)

La regolare pulizia con acqua e shampoo per auto e la rimozione di eventuale presenza di sale è necessaria per prevenire danni alla superficie o danni causati da fattori ambientali. Per evitare la formazione di macchie, rimuovere i residui dei prodotti per la pulizia con acqua tiepida o fredda immediatamente dopo la pulizia e poi asciugare con un panno. Assicurarsi di asciugare le guarnizioni delle porte.  
Per la cura e la manutenzione utilizzare un prodotto non abrasivo per la pulizia delle cromature. Questi prodotti possono essere utilizzati anche per la rimozione dei residui dei prodotti per la pulizia auto.

(NL)

Regelmatige reiniging met water en auto shampoo en het verwijderen van (strooi) zout is vereist om oppervlakte en andere milieu gerelateerde schade te voorkomen. Om vlekken te voorkomen, resten van reinigingsmiddelen direct na het wassen met koud of lauwarm water afspoen en afdrogen. Let daarbij vooral ook op het afdrogen van de deuropeningen.  
Gebruik voor het onderhoud een poetsmiddel zonder schuurmiddel specifiek voor aluminium of chroom. Vlekken van ingedroogde reinigingsmiddelen kunnen daarmee ook worden verwijderd.

(S)

Regelbunden rengöring med vatten och bilschampo. Vänligen var noga med att hålla rent från överskott av (våg) salt som kan orsaka att delens yta kan förstöras eller annan miljörelaterad skada. För att förhindra fläckbildning, ta bort rester av rengöringsmedel med ljummet eller kallt vatten, gnugga ytorna torra direkt efter rengöring. Vänligen torka noga vid dörröppningar då det är en utsatt plats för vattenbildningar.  
För vård och underhåll, använd en icke-slipande aluminium / krom rengöringsmedel eller polish. Dessa produkter kan också användas för att avlägsna fläckar från intorkad rengöringsmedel.

(N)

Regelmessig rengjøring med vann og bilsjampo og fjerning av veisalt er nødvendig for å hindre overflate eller andre miljørelaterede skader. For å hindre flekker, fjern rester av rengjøringsmiddel med lunkenet eller kaldt vann direkte etter rengjøring og tørk overflaten tørt.  
For pleie og vedlikehold, kan du bruke et ikke-slipende aluminium / krom rengjøringsmiddel eller polish. Disse produktene kan også brukes til å fjerne flekker fra tørket i rengjøringsmidler.

(DK)

Regelmæssig rengøring med vand og autoschampoo for, at fjerne vejsalt og andre forureninger, er nødvendigt for, at undgå skader på overfladen. For, at undgå pletter og skjolder, skal overskydende rensmiddel og sæberester skylles af med lunkenet eller koldt vand efter vask. Herefter skal overfladen tørres af for vand. Vær specielt opmærksom på, at tørre dørråbningerne af for vand og fugt.  
For rengøring og vedligeholdelse, skal der benyttes ikke-slibende rengøringsmidler, som er beregnet til rustfrit stål eller en chrome polish. Disse produkter kan også benyttes til, at fjerne skjolder efter rengøringsmidler og autoschampoo.

(FIN)

Säännöllinen puhdistus vedellä ja auton pesuaineella tiesuolasta ja muista ympäristön aiheuttamista epäpuhtauksista. Poista mahdolliset pesuaineen jäämät haalealla tai kylmällä vedellä välittömästi puhdistuksen jälkeen ja kuivaa puhdistetut pinnat kuivalla liinalla. Puhdista myös oviaukkojen kumitiivisteet säännöllisesti.  
Hoito ja huolto, käytä hankaamatonta alumiini tai kromi puhdistusainetta. Näitä tuotteita voidaan käyttää myös tahrojen poistoon puhdistetuilta ja kuivilta pinnoilta.

(CZ)

Pravidelné čistení vodou a auto šamponem s odstraněním zbytků nečistot (ze silnice) a soli je nutné, aby se zabránilo poškození povrchu nebo jiným škodám vzniklým působením venkovního prostředí. Předježděte povrchovým skvrnám pečlivým odstraněním zbytků čisticích prostředků vlažnou nebo studenou vodou, a vyčistěte a vyfete všechny plochy do sucha. Zvlášť vyčistěte a vyfete mezidveřní prostory při otevřených bočních dveřích.  
Pro péči a údržbu použijte neabrazivní čisticí prostředky pro hliník / chrom nebo leštido. Tyto produkty mohou být proto použity i pro odstraňování skvrn ze sušených / čistěných ploch.

(PL)

Regularne czyszczenie wodą, szamponem samochodowym oraz środkiem do usuwania nadmiaru soli (z dróg) jest niezbędne, aby zapobiec szkodom powierzchniowym lub innym związanym ze środowiskiem zewnętrznym. By pozbyć się plam, należy usunąć pozostałości środków czyszczących ciepłą lub zimną wodą bezpośrednio po zakończeniu czyszczenia i przetrzeć na sucho. Otwory drzwi wymagają przetrarcia ze szczególną uwagą.  
Do pielęgnacji i konserwacji, należy wypolerować lub użyć środka czyszczącego, który nie ściera powierzchni z aluminium/chromu. Produkty te mogą być również używane do usuwania suchych plam, pozostawionych przez inne środki czyszczące.

(SK)

Pravidelné čistenie vodou, šampónom na autá a odstranovanie cestnej soli je potrebné na prevenciu povrchových a environmentálnych poškodení. Aby ste sa vyhnuli škvrnám, odstráňte zvyšky čistenia s vlažnou alebo studenou vodou bezprostredne po vyčistení a vytrite plochy do sucha. Zvlášť si treba dať pozor na utretie priestoru otvorených dverí.  
Pre starostlivosť a údržbu použite neabrazívne čistiace prostriedky na hliník/chróom alebo leštido. Tieto produkty môžu byť taktiež použité pre odstránenie zaschnutých škvŕn po čistiaciach prostriedkoch.

(RO)

Este necesar sa spalati produsul cu apa si sampon auto pentru a inlatura reziduurile de sare sau materiale antiderapante, evitand astfel deteriorari ale suprafețelor produsului. Pentru a preveni aparitia petelor, inlaturati resturile de agenti de curatare cu apa rece sau calduta imediat dupa curatare si stergeti suprafețele pana la uscarea lor completa. Se va acorda o atentie speciala uscarii cadrului usilor.  
Pentru intretinere, utilizati un produs de intretinere pentru aluminiu/otel inoxidabil. Aceste produse pot fi utilizate pentru a inlatura petele ramase in urma uscarii agentului de curatare.

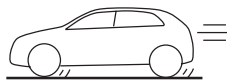

(BG)

Необходимо е редовно почистване с вода и шампоан за автомобили и отстраняване на солта (от обработката на пътищата), за да се избегнат повреди по повърхността или свързани с околната среда. За да предотвратите появата на петна, измийте остатъците от почистващите препарати с хладка или студена вода веднага след почистването и изтърквайте повърхността до изсушаване. Особено старателно подсушавайте вратите. За грижа и поддръжка използвайте неабразивен почистващ препарат с алуминий/хром или лак. Тези продукти могат да се използват и за отстраняване на петна от изсъхнали почистващи препарати.

(EST)

Pinna- või muude keskkonnast tingitud kahjustuste vältimiseks on vajalik regulaarne puhastamine vee ja autošampooniga ning üleliigse (tee)soola eemaldamine. Plekkide vältimiseks eemaldada puhastusainete jäägid leige või külma veega kohe pärast puhastamist ja pühkida pinnad kuivaks. Eriti hoolikalt pühkida kuivaks ukseavad. Puhastus- ja hooldustöödeks kasutada mitteabrasivset alumiiniumi/kroomi puhastusvahendit või poleerimisvahendit. Neid tooteid saab kasutada ka ärakuivanud puhastusainetest jäänud plekkide eemaldamiseks.

(HR)

Potrebno je redovito čišćenje vodom i šamponom za automobile te uklanjanje suvišne soli (s ceste) kako bi se spriječilo oštećenje površine ili okoliša. Da biste spriječili mrlje, uklonite ostatke sredstava za čišćenje mlakom ili hladnom vodom neposredno nakon čišćenja i osušite površine trljajući suhom krpom. Posebno pazite da trljanjem osušite otvore na vratima. Za njegu i održavanje koristite neabrazivni proizvod za čišćenje ili poliranje aluminija/hroma. Ovi se proizvodi mogu koristiti i za uklanjanje mrlja od osušenih sredstava za čišćenje.

(HU)

A felületi és egyéb környezethez kapcsolódó károsodások elkerülése érdekében tisztítsa meg rendszeresen vízzel és autósamponnal, és távolítsa el a lerakódott (útszóró) só. A foltok kialakulásának megelőzése érdekében közvetlenül a tisztítást követően langyos vízzel távolítsa el a tisztítószermaradványokat, és törölje szárazra a felületeket. Fordítson különös figyelmet az ajtónyílások szárazra törülésére. Ápoláshoz és karbantartáshoz nem súroló hatású, alumínium/krómozott felületek tisztítására szolgáló szert vagy polírozóanyagot használjon. Ezek a termékek a megszáradt tisztítószerrel által hagyott foltok eltávolítására is használhatók.

(LAT)

Lai novērstu virsmas vai citu apkārtējās vides radītu kaitējumu, ir nepieciešama regulāra tīrīšana ar ūdeni un automašīnas šampūnu, un liekā (ceļa) sāls noņemšana. Lai novērstu traipu rašanos, tīrīšanas līdzekļu pārpalikumus ar remdenu vai aukstu ūdeni notīriet uzreiz pēc tīrīšanas un nosusiniet virsmas. Īpaši uzmanīgi nosusiniet durvju atveres. Apkopei un uzturēšanai izmantojiet neabrazīvu alumīnija/hroma tīrīšanas vai pulēšanas līdzekli. Šos produktus var izmantot arī izžuvušu tīrīšanas līdzekļu radītu traipu noņemšanai.

(LIT)

Siekiant išvengti paviršiaus ar kitokių su aplinka susijusių pažeidimų, būtina reguliariai valyti vandeniu ir automobilių šampūnu bei pašalinti kelių druskos perteklių. Siekiant išvengti dėmių, baigus valyti būtina tuojau pat drungnu arba šaltu vandeniu nuplauti valymo priemonių likučius ir paviršius sausai nušluostyti. Ypač svarbu sausai nušluostyti durų angas. Priežiūrai naudoti neabrazyvinį aliuminio / chromo valiklį arba blizgiklį. Šiais valikliais taip pat galima pašalinti pridžiūvusių valymo priemonių dėmes.

(SER)

Redovno čistite vodom i šamponom za automobile i uklanjajte suvišnu (drumsku) so da bi se sprečilo površinsko i sva druga oštećenja izazvana okruženjem. Da biste sprečili nastanak mrlja, uklonite ostatke sredstava za čišćenje mlakom ili hladnom vodom odmah nakon čišćenja i trljanjem osušite površine. Posebno vodite računa da trljanjem osušite otvore na vratima. Za negu i održavanje koristite neabrazivne proizvode za čišćenje i poliranje aluminijuma/hroma. Ovi proizvodi takođe mogu da se koriste za uklanjanje fleka nastalih od osušenih sredstava za čišćenje.

(SVN)

Za preprečevanje poškodb in druge škode, povezane z okoljem, je potrebno redno čiščenje z vodo in avtomobilskim šamponom ter odstranjevanje (cestne) soli. Neposredno po čiščenju z mlačno ali hladno vodo odstranite ostanke čistilnih sredstev ter površine osušite z drgnjenjem, da preprečite madeže. Posebej poskrbite, da boste z drgnjenjem posušili vratne odprtine. Za nego in vzdrževanje uporabite neabraziven čistilni izdelek ali loščilo na osnovi aluminija/kroma. Te izdelke lahko uporabite tudi za odstranjevanje madežev, ki nastanejo zaradi posušenih čistilnih sredstev.

(UKR)

Щоб запобігти пошкодженню внаслідок контакту з навколишнім середовищем, слід регулярно очищати машину та видаляти залишки солі або протижелезних реагентів водою з автошампунем. Щоб уникнути плям, змийте залишки мийних засобів теплою або холодною водою одразу після очищення та витріть поверхні. Особливо ретельно витирайте дверні отвори. Під час обслуговування та догляду використовуйте неабразивні продукти для очищення алюмінієвих/хромових елементів або поліроль. Цими продуктами також можна змивати засохлі плями мийних засобів.

(ICE)

Sinna þarf reglulegum þrífum með vatni og bílasápu og fjarlægja umframmagn af (hálfu)salti til að koma í veg fyrir yfirborðsskemmdir og aðrar skemmdir af umhverfsvöldum. Til að koma í veg fyrir bletti skal fjarlægja leifar af hreinsiefnum með volgu eða köldu vatni strax eftir hreinsun og þurrka yfirborðsflatina. Gæta skal þess sérstaklega að þurrka dyraopin. Fyrir umhirðu og viðhald skal nota hreinsiefni eða bön fyrir ál/króm sem slípar ekki. Þessar vörur má einnig nota til að fjarlægja bletti af hreinsiefnum sem hafa þornað.

(GR)

Ο περιοδικός καθαρισμός με νερό και καθαριστικά αυτοκινήτων καθώς και η αφαίρεση αλάτων από τον δρόμο, είναι απαραίτητα για την αποφυγή επιφανειακών ή άλλων σχετικών με το περιβάλλον ζημιών. Για την αποφυγή λεκέδων, απομακρύνετε τα υπολείμματα των καθαριστικών με χλιαρό ή κρύο νερό αμέσως μετά την χρήση τους και στεγνώστε την επιφάνεια. Ιδιαίτερα φροντίστε ώστε να στεγνώσουν καλά τα ανοίγματα των πορτών. Για την φροντίδα και την συντήρηση, χρησιμοποιήστε ένα ήπιο καθαριστικό για ανοξείδωτα ή γυαλιστικό για επιχρωμιωμένες επιφάνειες. Αυτά τα προϊόντα μπορούν επίσης να χρησιμοποιηθούν για την αφαίρεση λεκέδων από στεγνωμένα καθαριστικά.

(RUS)

Для предотвращения повреждений поверхности или нанесения ущерба окружающей среде требуется регулярная очистка с помощью воды и автомобильного шампуня и удаление остатков дорожной соли. Во избежание появления пятен сразу после очистки удалите остатки чистящих средств теплой или холодной водой и насухо протрите поверхность. Особенно тщательно протрите области открывания дверей. В качестве средств для ухода используйте неабразивные чистящие средства или полироль для алюминия или хрома. Эти средства также могут быть использованы для удаления пятен от вьевшихся чистящих средств.